



BROSSIER SADERNE



02

DATE

Novembre 2024

LUMINAIRES DÉCORATIFS D'INTÉRIEUR

Collection bsliving

appliques
lampes
lampadaires
plafonniers
suspensions

SITE INTERNET

bsliving.com

CONTACT

ventes@brossier-saderne.com
+33 (0)2 41 96 90 70



bsliving est une collection de luminaires tournée vers la décoration et l'architecture. C'est le reflet d'une nouvelle façon de traiter la lumière, les possibilités infinies de la LED, sous toutes ses formes. Brossier Saderne, fabricant reconnu de luminaires décoratifs, et l'agence Avionstudio design ont travaillé ensemble pour créer une marque développant des techniques pointues et des designs forts, qui sont les deux éléments de construction de bsliving. Répondre aux usages, produire la lumière au bon endroit, de la façon la plus élégante possible, telle est la ligne éditoriale de bsliving. Nos modèles sont adaptables aux projets architecturaux complexes.

Looking towards design and architecture, bsliving is a decorative and architectural lighting collection designed to explore innovative ways of using light. This includes the infinite possibilities of LEDs in all their forms. Brossier Saderne, as a renowned lighting manufacturer, and the design studio Avionstudio worked together to combine strong technical expertise and elegant design, the two main features of the collection. To meet the demand of different uses, to produce a quality of light for various interiors in the most elegant way, this is the core of bs.living's design approach. Our models are offering adaptable systems for complex architectural projects.



©Photo Sophie's Spaces Interior Design - www.sophiesspaces.com

Collection

CLAM	Lampes, Lampadaires	Lamps, Floor lamps
CROSS	Applique, Lampadaire, Suspensions, Plafonnier	Wall Lamp, Floor lamp, Pendant lamps, Ceiling light
DRIP	Appliques, Plafonniers	Wall Lamps, Ceiling lights
FELINO	Lampes	Lamps
FIT	Applique	Wall lamp
FLOW	Plafonnier	Ceiling light
GAIA	Lampe	Lamp
GALET	Lampes, Suspensions	Lamps, Pendant lamps
IRIS	Lampe	Lamp
LEAF	Appliques	Wall lamps
MANTA	Appliques, Lampadaire, Suspensions	Wall Lamps, Floor lamp, Pendant lamps
MONARK	Lampe	Lamp
RING	Plafonniers	Ceiling lights
SATURN	Applique, Lampadaire, Plafonnier	Wall Lamp, Floor lamp, Ceiling light
SOSTI	Suspension	Pendant lamp
STUDIO	Lampadaire, Suspension	Floor lamp, Pendant lamp
TWIN	Appliques	Wall lamps
VICTOR	Lampadaires	Floor lamps

Clam

Règlable en hauteur le long de son mât, Adjustable in height, the wide reflector
le large réflecteur de ce lampadaire au of this light design floor lamp diffuses
design aérien, diffuse généreusement la copious amounts of lights. Two finishes are
lumière. Existe en deux finitions. proposed.



Clam

Clam est à la fois une lampe de bureau fonctionnelle avec son réflecteur ajustable et une lampe de table décorative avec son design chic et discret.

Clam is both a functional office desk lamp with an adjustable reflector and also a decorative table lamp with its discreet and very stylish design.



Cross

Par son design et sa ligne minimaliste, CROSS a avant tout été pensée comme une suspension modulable. Elle existe en deux finitions et en cinq dimensions.
CROSS est la suspension idéale des projets d'éclairage architecturaux.

With its design and minimalist line, CROSS has been thought first as a modular pendant light. The length of the illuminating part is variable and it exists in two finishes and five lengths.
CROSS is the ideal pendant light for architectural lighting projects.

©Photo avec l'aimable autorisation de Sophie's Spaces Interior Design - www.sophiesspaces.com
©Photography kind courtesy of Sophie's Spaces Interior Design - www.sophiesspaces.com



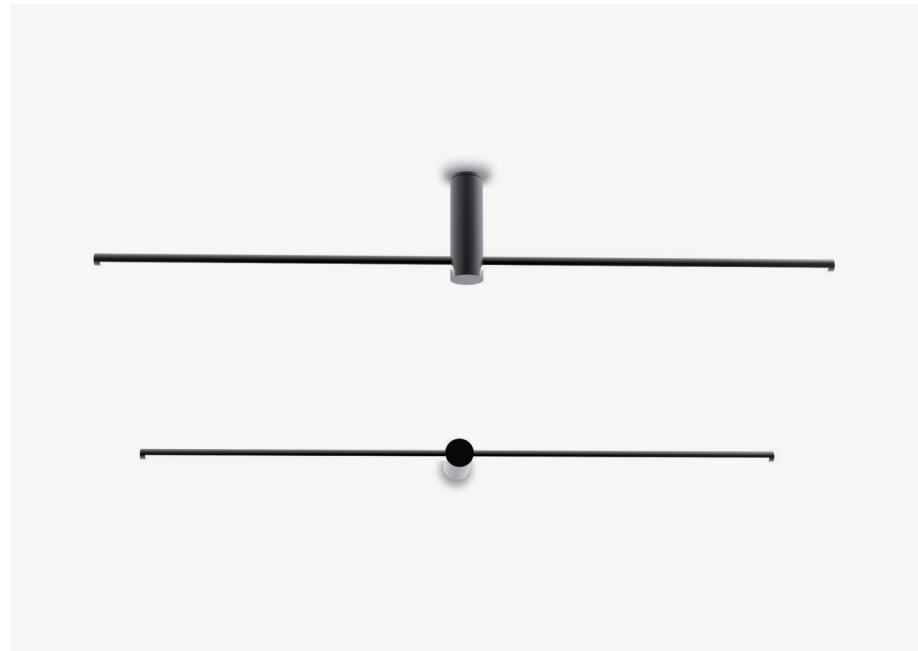

Plafonnier ou applique murale. It can be installed on the ceiling or on the wall. Both arms pivot independently to direct the light. This lighting is equipped with a rotary system at the base allowing great flexibility in its functionality.



Ligne lumineuse s'étendant vers le plafond, ce luminaire graphique pivote sur sa base en marbre. Luminous line extending to the ceiling, this graphic floor lamp pivots on its marble base.



L'applique CROSS possède un bras lumineux orientable grâce à une platine sur sa base permettant la rotation de l'ensemble. Son profilé renferme un ruban LED offrant une lumière indirecte sur un mur.

The CROSS wall lamp has a luminous arm which can be swiveled thanks to a plate on its base allowing the rotation of the whole. Its profile contains a LED strip providing indirect light on a wall.

Drip

DRIP est une série de plafonniers en verre opalin au design original rappelant une goutte d'eau. Un jeu visuel se crée entre les trois plafonniers dont la goutte est plus ou moins basse d'un modèle à l'autre.



Felino

Mélange tendance du marbre A trendy combination of black noir et du laiton, la lampe à poser marble and brass gives the FELINO dévoile un design mini- FELINO lamp a minimalist look maliste et délivre un éclairage and casts a soft and pleasant diffus et homogène. Elle est glow making it well suited to all proposée en version filaire et en living spaces. It is available in version autonome avec une bat- autonomous version with inter- terie intégrée dont la durée de vie grated battery as well as in wired est jusqu'à 10 fois supérieure à version. This lamp was created celles qui existent sur le marché. by designer Bastien Chapelle. Cette lampe est une création du designer Bastien Chapelle.





Avec son design sobre, l'applique With its simple design, the FIT s'intègre partout. Elle se com- FIT wall light fits anywhere. It pose d'un éclairage d'accentua- consists of a directional accent tion orientable et d'un éclairage lighting, and a general lighting général assuré par un tube LED provided by a LED tube placed in the caisson. in the box.

F low

Eclairage indirect et asservisse- Indirect lighting and digital
ment par commande numérique, control servoing, the FLOW is
le FLOW est un nouveau plafon- a brand new ceiling light with
nier proposant un éclairage haut high lighting and indirect low
et un éclairage bas indirect. Il lighting. FLOW is designed with a
est conçu avec une platine en textured white steel turntable
acier blanc texturé et une finition and a satin brushed brass
en laiton brosse verni satiné finish on its tube and cupola.
sur son tube et sa coupole. Une A silhouette totally atypical to
silhouette totalement atypique illuminate all parts of a house.
pour éclairer tous les intérieurs.





Gaia

La lampe de bureau GAIA réunit les codes d'un design linéaire et intelligent avec une technologie LED dimmable. Ingénieuse, elle offre une liberté d'éclairage grâce à son réflecteur rotatif à 360°. Le déport de sa tête lumineuse permet de placer facilement la lampe au-dessus d'un écran ou d'un plan de travail.

GAIA office lamp combines the codes of a linear and intelligent design with dimmable LED technology. This ingenious model offers flexible lighting and ease of use thanks to its 360° rotating reflector. The protruding light head allows for the lamp to be easily placed above a screen or work surface.

Galet

Le réflecteur opalin de la lampe The opaline reflector of the GALET pivote sur son axe pour un éclairage optimal. La structure métallique souligne l'ensemble d'un trait graphique.

The opaline reflector of the GALET table lamp pivots on its axis for an optimal lighting level. The steel structure highlights its graphic line.



Galet sur batterie

La lampe GALET sur batterie est un luminaire LED mobile rechargeable. Sa batterie intégrée possède une durée de vie jusqu'à 10 fois supérieure à celles qui existent sur le marché. Pour une lumière plus douce, vous pouvez varier son intensité et augmenter ainsi son autonomie. Elle est rechargeable à l'aide du chargeur micro-usb universel fourni.



Galet

En serré dans une structure acier, Contained in a steel structure, the le réflecteur opalin de la suspen- opaline reflector of the GALET sion GALET peut être orienté à pendant lamp can be oriented loisir. as required.



La lampe à poser IRIS offre un design audacieux avec son réflecteur mobile permettant un mouvement hémisphérique de sa source lumineuse. Son abat-jour en laiton est doté d'un aimant, qui permet de positionner ce dernier sur toute la surface de son socle en acier. Il accueille en son cœur, une source lumineuse LED, qui grâce à son câble laisse une liberté d'action et d'orientation de la lumière.



Leaf

Une applique en 3 dimensions. A wall lamp in 3D that allows
Trois éclairages fins qui scul- narrow rays of light to filter
tent la lumière. Equipée de trois out. Equipped with three LED
sources LED, LEAF est l'applique sources, LEAF is the ideal wall
idéale pour un éclairage indirect lamp for indirect and efficient
et performant. lighting.

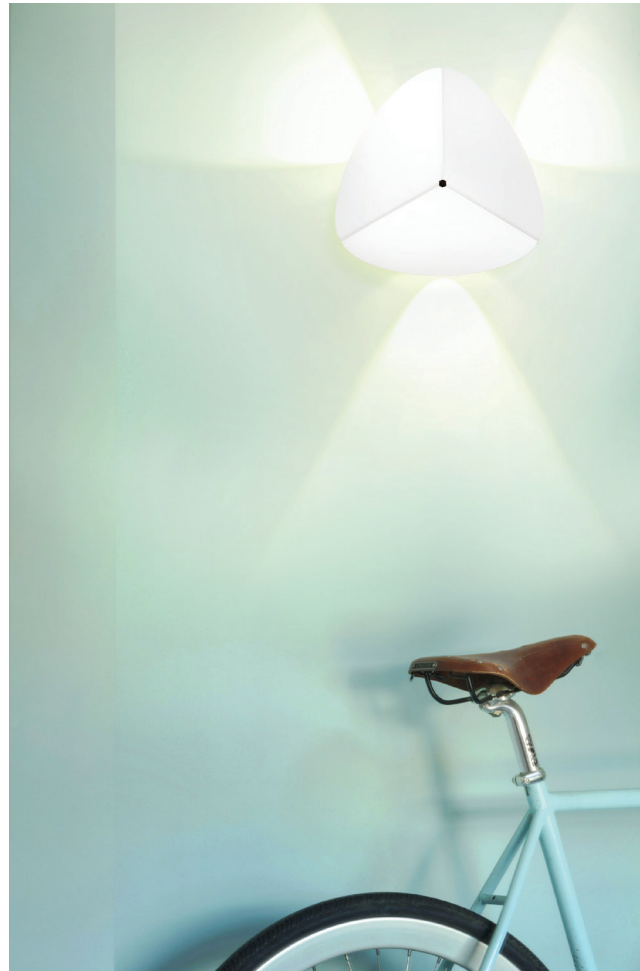

Manta

Pour ce lustre de la série MANTA, For this chandelier of the MANTA
trois voiles sont suspendus à range, three shades are hung
l'extrémité de branches dotées like sails at the end of branches
de rotules qui permettent d' equipped with ball joints to aim
orienter la lumière et déplacer lighting direction and move the
les écrans. Selon leur position- screens. Depending on their
nement, le lustre modifie sa position, the appearance of the
silhouette. chandelier is changing.



Manta

Une suspension aérienne qui déploie deux grands voiles ajourés dans l'espace. Un jeu de superposition se crée entre les deux écrans de tissu.

With two large perforated sails, this airy pendant lamp creates a play of superimposition between the two fabric screens.



L'applique MANTA se compose d'écrans en voilage textile diffusant une lumière douce. Deux finitions et deux modèles sont proposés.

The MANTA wall lamp is made of stretched fabric screens diffusing a soft light. Two finishes and two models are proposed.



Manta

Ce lampadaire se compose This floor lamp consists of two de deux larges écrans de tissu large screens of stretched fabric élastine tendu sur des cadres on steel wire frames. The bent en fil d'acier. Les tubes cintrés tubes evocating branches and formant des branches, la légèreté the lightness of the screens are des écrans sont évocateurs d'un suggestive of a poetic universe. univers poétique. La lumière The light is adjustable thanks to est orientable grâce aux rotules the ball joints located at the end présentes au bout des branches. of the branches.



Monark

La lampe MONARK est née de la volonté du jeune designer Léon De Coninck de créer une lampe au design intemporel. Sa particularité technique et innovante réside dans son interrupteur qui fait partie intégrante de son design. En effet, une simple manipulation sur le cordon habillé de textile, permet l'ajustement de l'intensité lumineuse du luminaire!

The MONARK lamp is the work of young designer Léon De Coninck who wanted to create a timeless lighting fixture. It is a unique technical innovation in that the light switch forms an integral part of the design. Simply pulling on the fabric covered cord not only lights up the lamp but also allows for the lighting intensity to be adjusted!

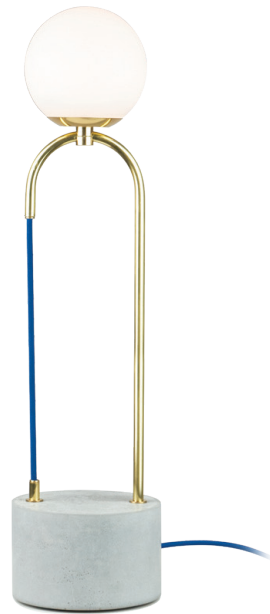

Ce luminaire a été récompensé lors des Muuz International Awards 2021 dans la catégorie Eclairage.

This lamp was awarded as part of the Muuz International Awards 2021 in the Lighting category.



Ring

RING est un plafonnier circulaire en finition blanc satiné et laiton ou noir satiné et cuivre qui fait également un objet décoratif. Il est équipé d'un diffuseur en verre blanc opalin.

RING is a circular ceiling light in white satin finish and brass or black satin and copper, which also fits as a decorative light. It is provided with an opaline white glass diffuser.



Saturn

Un lampadaire de grande envergure, réglable, avec un éclairage doux sur un voile tendu.

A wide adjustable floor lamp with a soft light on a stretched veil.

Saturn

Une applique réglable de grande ampleur avec éclairage indirect à travers un voile tendu diffusant de sa source blanc. Sa source habilement logée dans sa coupole en laiton offre un rendu lumineux diffus et performant. Son abat-jour orientable permet de larges possibilités d'éclairage indirect. Facile à poser, cette applique se raccorde directement à une prise au mur ou au sol.



Saturn



Une suspension réglable de grande ampleur avec un éclairage indirect à travers un voile tendu, diffusant blanc. Sa source LED habilement logée dans sa coupole en laiton offre un rendu lumineux diffus et performant. Son abat-jour orientable permet de larges possibilités d'éclairage indirect.

A wide adjustable pendant lamp with indirect lighting through a white lighting diffuser. Its LED source cleverly housed in its brass dome offers a diffuse and powerful light rendering. Its orientable lampshade allows various possibilities of indirect lighting.

Sosti

SOSTI est une suspension SOSTI is a geometric and imaginée comme une figure ethereal ceiling light. Composed géométrique aérienne. Consti- of three carefully interwoven tuée de trois feuilles en PMMA PMMA layers surrounding a judicieusement imbriquées, elle LED light source, it provides a enveloppe une source lumineuse precise diffusion of light. Finally, LED permettant un éclairage it offers a light and elegant ciblé. Elle offre un design élégant design thanks to its suspended et léger grâce à ses filins et son wires and brass finish decor. décor en laiton.



S studio

Inspiré des projecteurs de studio photo, ce lampadaire au design marqué apporte une touche d'originalité à tous types d'intérieurs. Son réflecteur pivote grâce à un système de rotule pour une fonctionnalité optimale.





La suspension STUDIO est The STUDIO pendant lamp is
habillée d'un tissu mesh elastine covered with a stretch mesh
avec des jeux de transparence fabric playing with light trans-
de lumière. Elle diffuse une parency and diffusing a soft and
lumière douce et homogène. homogeneous light.

Twin



Le jeu de miroir transforme l'apparence classique de l'applique TWIN en une pièce originale et ludique. La TWIN retrouve ainsi sa moitié manquante grâce à son support réfléchissant.

The mirror reflection transforms the classic appearance of the TWIN wall lamp into an original and playful piece. TWIN finds its missing half through the mirror reflecting effect.

Victor

Avec son réflecteur orientable, le lampadaire VICTOR diffuse une lumière franche et précise. Campé sur son socle en marbre blanc, il s'adaptera aux styles les plus contemporains.

With its adjustable head, VICTOR floor lamp diffuses a clear and precise directional light. Standing solidly on its marble base, it will adapt with style to any contemporary interior.



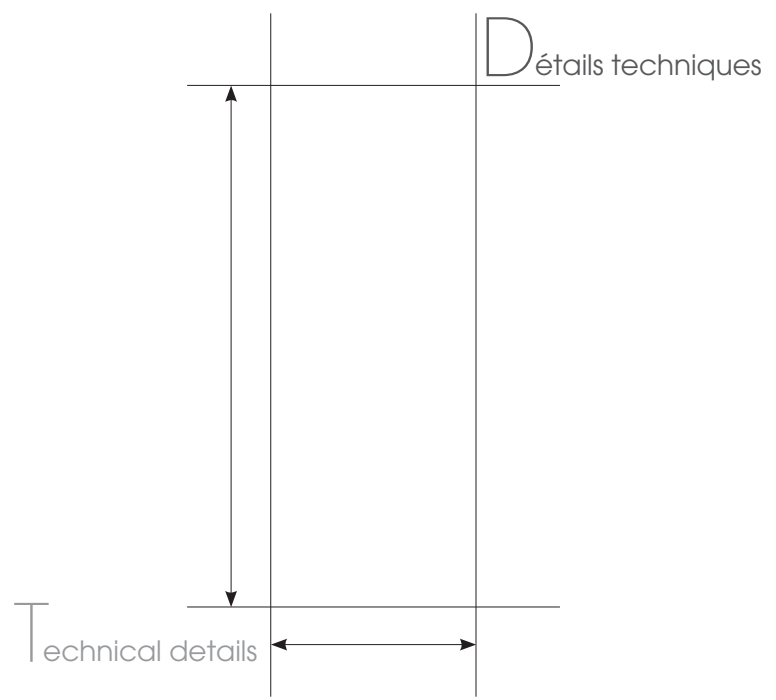

Clam

LP-IV0002

LP-IV0003

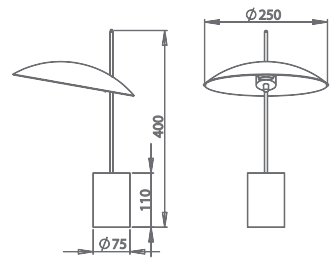

Réflecteur en aluminium finition peinture époxy satin noir ou blanc, tube en acier chromé ou cuivré
Piètement marbre blanc.
Interrupteur sur cordon
LED - 4,5W - 450Lm - 3000°K
Non dimmable
Classe II - IP20
H400 x L250mm

Aluminium reflector black satin or white lacquered finish, bright polished chrome or copper finish tube. White marble base.
Power cord with switch
LED - 4,5W - 450Lm - 3000°K
Not dimmable
Class II - IP20
H400 x W250mm

AP-IV0007

Aluminium profile with PMMA diffuser and connecting piece in black satin lacquered finish
LED - 12W - 1120Lm - 2700°K
Not dimmable
Class II - IP20
H810 x W200mm

Profilé en aluminium avec diffuseur en PMMA et pièce de jonction acier finition peinture époxy noir satin.
LED - 12W - 1120Lm - 2700°K
Non dimmable
Classe II - IP20
H810 x L200mm

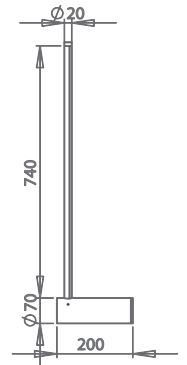

Cross

Clam

LR-IV0003

LR-IV0004

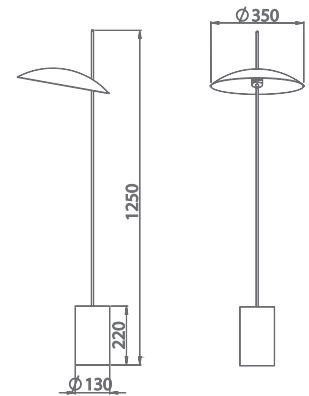

Réflecteur en aluminium finition peinture époxy satin noir ou blanc, tube en acier chromé ou cuivré
Piètement marbre blanc.
LED - 12W - 1200Lm - 3000°K
Non dimmable
Classe II - IP20
H1250 x L350mm

Aluminium reflector black satin or white lacquered finish, bright polished chrome or copper finish tube. White marble base.
LED - 12W - 1200Lm - 3000°K
Not dimmable
Class II - IP20
H1250 x W350mm

LR-IV0020

Aluminium tube, black satin lacquered finish with PMMA diffuser. Black marble base.
Switch on power cord
LED - Tunable White - 25W
2400Lm - 2700°K
Class II - IP20
H1670 x W110mm

Tube en aluminium peinture époxy noir satin avec diffuseur en PMMA.
Piètement marbre noir
Interrupteur sur cordon
LED - Tunable White - 25W
2400Lm - 2700°K
Classe II - IP20
H1670 x L110mm

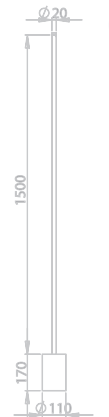

Cross



LR-IV0005

Aluminium tube, black satin lacquered finish with PMMA diffuser. Black marble base
Switch on power cord
LED - 25W - 2400Lm - 2700°K
Not dimmable
Class II - IP20
H1670 x W110mm

Tube en aluminium peinture époxy noir satin avec diffuseur en PMMA.
Piètement marbre noir
Interrupteur sur cordon
LED - 25W - 2400Lm - 2700°K
Non dimmable
Classe II - IP20
H1670 x L110mm

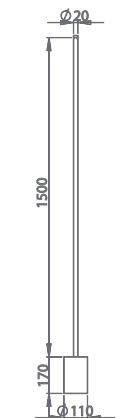

Cross

Cross

800mm	1140mm	1390mm	1640mm	2140mm
SP-IV0012 ■	SP-IV0016 ■	SP-IV0018 ■	SP-IV0020 ■	SP-IV0014 ■
SP-IV0013 ■	SP-IV0017 ■	SP-IV0019 ■	SP-IV0021 ■	SP-IV0015 ■



Profilé en aluminium avec diffuseur en PMMA et pièce de jonction en acier finition peinture époxy noir satin ou laiton poli verni.
LED - 14/33W - 1375/3200Lm - 2700°K
Non dimmable
Classe II - IP20
H85 x L800 à 2140mm

Aluminium profile with PMMA diffuser and steel connecting piece, black satin lacquered or polished brass and varnished finish.
LED - 14/33W - 1375/3200Lm - 2700°K
Not dimmable
Class II - IP20
H85 x W800 to 2140mm

Cross

PL-IV0011 ■

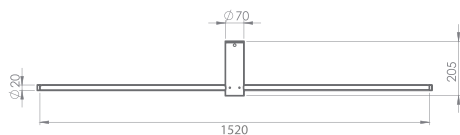

Profilé en aluminium, diffuseur en PMMA et pièce de jonction acier peinture époxy noir satin.
LED - 23W - 2240Lm - 2700°K
Non dimmable
Classe II - IP20
H205 x L1520mm

Aluminium profile with PMMA diffuser and connecting joint with epoxy black satin painted.
LED - 23W - 2240Lm - 2700°K
Not dimmable
Class II - IP20
H205 x W1520mm



Drip

H90mm	H130mm	H170mm
PL-IV0008 □	PL-IV0009 □	PL-IV0010 □

Diffuser in white shiny opal glass
LED - 7W - 840Lm - 3000°K
Dimmable
Class II - IP20
H90/130/170 x ø250mm

Diffuseur en verre opalin blanc
LED - 7W - 840Lm - 3000°K
Dimmable
Classe II - IP20
H90/130/170 x ø250mm

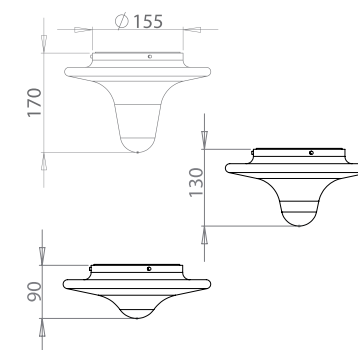

LP-IV0024 ■

Solid brass and black marble
White opalin glass.
Integrated LED source
150Lm - 2800°K - 2W
Switch under the base
Charging battery base included
Class III - IP20
H237 x W100 x D90mm

Marbre noir et laiton massif
Verre blanc opalin
Source LED intégrée
150Lm - 2800°K - 2W
Interrupteur sous le socle
Socle chargeur batterie inclus
Classe III - IP20
H237 x L100 x P90mm

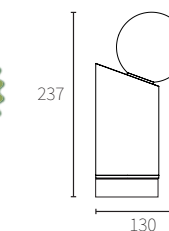

Felino

LP-IV0025 ■

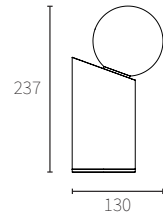

Marbre noir et laiton massif
Verre blanc opalin

Source LED intégrée
150Lm - 2800°K - 2W
Avec inter sur cordon
Classe II - IP20

H237 x L100 x P90mm

Solid brass and black marble
White opalin glass.

Integrated LED source
150Lm - 2800°K - 2W
With switch on cord
Class II - IP20

H237 x W100 x D90mm

PL-IV0014 ■

F_{low}

Steel structure, brass tube and reflector. Satin varnished and brushed brass and textured white.

14W - 25W LED
3500Lm
1800°K and 3000°K
Dimmable
Class I - IP20

H465 x L850mm

Platine en acier, tige et réflecteur en laiton. Finition laiton brossé verni satiné et blanc texturé

14W - 25W LED
3500Lm
1800°K et 3000°K
Dimmable
Classe I - IP20

H465 x L850mm

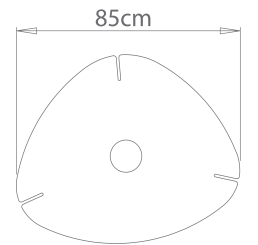

F_{it}

AP-IV0009 ■

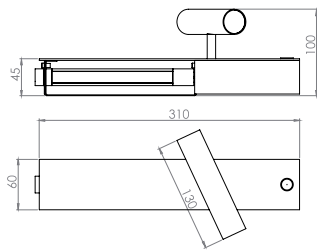

Aluminium et structure en acier, finition peinture epoxy noir satin avec réflecteur en PMMA blanc.

LED - 2,5W + 1W - 224Lm - 2700°K
Non dimmable
Classe I - IP20

H130 x L310 x P100mm

Aluminium and steel structure, black satin lacquered finish with PMMA diffuser.

LED - 2,5W + 1W - 224Lm - 2700°K
Not dimmable
Class I - IP20

H130 x L310 x D100mm

LP-IV0014 ■

G_{aia}

Steel base and reflector. Black satin lacquered finish and varnished brushed brass. Tactile switch.

LED - 3,6W - 360Lm - 2700°K
IRC >80
Class II - IP20

H540 x L450 x D100mm

Base et réflecteur en métal. Finition époxy noir satin et laiton brossé verni. Interrupteur tactile.

LED - 3,6W - 360Lm - 2700°K
IRC >80
Classe II - IP20

H540 x L450 x P100mm

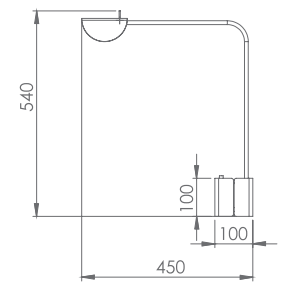

F_{low} Bluetooth

PL-IV0013 ■

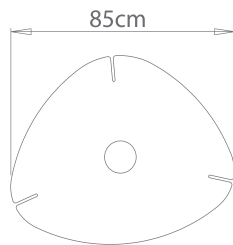

Platine en acier, tige et réflecteur en laiton. Finition laiton brossé verni satiné et blanc texturé

Pastel light Bluetooth
100% Casambi
14W - 25W LED
2700Lm - 2700°K à 6500°K
Classe II - IP20

H465 x L850mm

Steel structure, brass tube and reflector. Satin varnished and brushed brass and textured white.

Bluetooth Pastel light
Casambi 100%
14W - 25W LED
2700Lm - 2700°K to 6500°K
Class II - IP20

H465 x L850mm

LP-IV0007 ■

LP-IV0008 ■

G_{alet}

Steel tube structure and base black satin or white satin lacquered finish and brass, reflector white opaline glass. Power cord with switch

LED - 6W - 744Lm - 3000°K
Not dimmable
Class II - IP20

H380 x L226 x D198mm

Structure tubulaire et socle acier finition noir satin ou blanc satin et laiton, réflecteur en verre blanc opalin. Interrupteur sur cordon

LED - 6W - 744Lm - 3000°K
Non dimmable
Classe II - IP20

H380 x L226 x P198mm

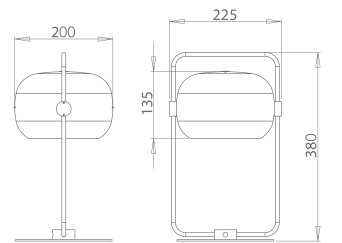

Galet sur batterie LP-IV0023 ■

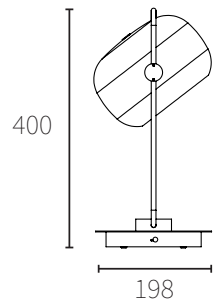

Structure tubulaire et socle acier
 finition noir satin ou laiton,
 réflecteur en verre blanc opalin
 LED - 400Lm - Dimmable
 Interrupteur 4 positions
 Classe III - IP20
 H400 x L226 x P198mm

LP-IV0022 ■

Steel tube structure and base
 black satin or brass finish, reflector
 white opaline glass
 LED - 400Lm - Dimmable
 With switch 4 positions
 Class III - IP20
 H400 x L226 x D198mm

AP-IV0020 □

Folded metal structure
 Black satin or white satin
 lacquered finish
 LED - 14W - 1626Lm - 3000°K - IRC >80
 Dimmable with wall dimmer
 Class II - IP20
 W270 x D90mm

AP-IV0018 ■

Structure en découpe métal plié
 Finition époxy noir satin ou
 blanc satin
 LED - 14W - 1626Lm - 3000°K - IRC >80
 Dimmable par variateur mural
 Classe II - IP20
 L270 x P90mm

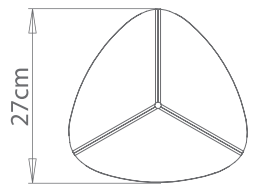

Galet SP-IV0005 ■

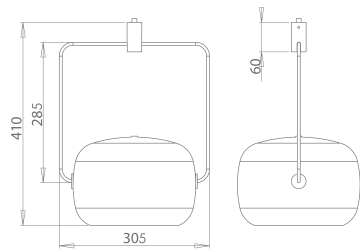

Structure tubulaire et socle acier
 finition noir satin ou laiton,
 réflecteur en verre blanc opalin
 LED - 6W - 744Lm - 3000°K
 Non dimmable
 Classe II - IP20
 H410 x L305mm

SP-IV0006 ■

Steel tube structure and base
 black satin or brass finish, reflector
 white opaline glass
 LED - 6W - 744Lm - 3000°K
 Not dimmable
 Class II - IP20
 H410 x L305mm

Iris LP-IV0016 ■ ■

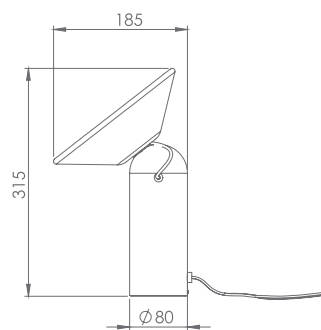

Base métal, réflecteur en laiton
 perforé. Finition laqué noir satin
 et laiton brossé verni
 Interrupteur sur cordon
 LED intégrée - 6W - 744Lm
 Classe II - IP20
 H315 x ø210mm

Steel base, perforated brass reflector
 laiton perforé. Black satin lacquered
 finish and varnished brushed brass
 Switch on power cord
 Integrated LED - 6W - 744Lm
 Class II - IP20
 H315 x ø210mm



Manta

AP-IV0006 ■

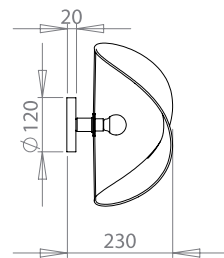

Structure en fil d'acier finition époxy noir satin ou finition laiton avec simple voilage textile Lycra

E27 - 60W
Dimmable selon sources
Classe II - IP20
H350 x L350 x P230mm

AP-IV0005 ■

Steel wire structure with black satin epoxy or brass finish and a single lycra textile screen

E27 - 60W
Dimmable depending on sources
Class II - IP20
H350 x L350 x D230mm

SP-IV0010 ■

Steel wire structure, black satin finish and double lycra textile screens

E27 - 60W
Dimmable depending on sources
Class II - IP20
H355 x W800mm

Structure fil acier finition noir satin et double voilages textile Lycra

E27 - 60W
Dimmable selon sources
Classe II - IP20
H355 x L800mm

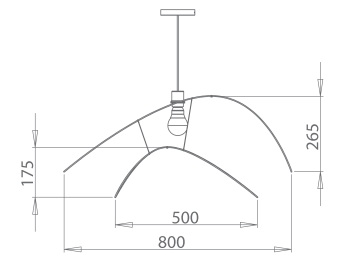

Manta

Manta

AP-IV0013 ■

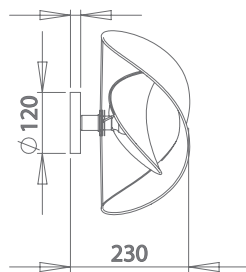

Structure en fil d'acier finition époxy noir satin ou finition laiton avec double voilages textile Lycra

E27
Dimmable selon sources
Classe II - IP20
H350 x L350 x P230mm

AP-IV0012 ■

Steel wire structure with black satin epoxy or brass finish and double lycra textile screen

E27
Dimmable depending on sources
Class II - IP20
H350 x L350 x D230mm

SP-IV0011 ■

Steel wire structure, black satin finish, triple lycra textile screens

3x E27 - LED 5W
Dimmable depending on sources
Class I - IP20
H900 x W840 x P760mm

Structure fil acier finition noir satin et triple voilages textile Lycra

3x E27 - LED 5W
Dimmable selon sources
Classe I - IP20
H900 x W840 x P760mm

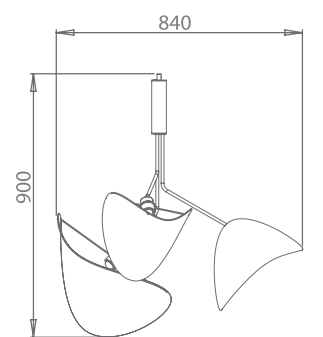

Manta

Manta

LR-IV0011 ■

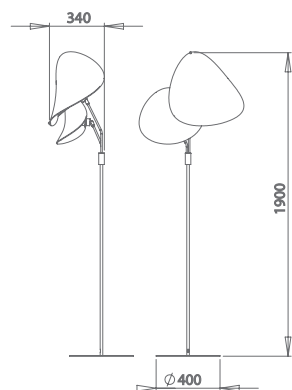

Structure acier finition époxy noir satin et voilages textile Lycra
Interrupteur sur cordon

2 x E27 - 5W LED
Dimmable selon sources
Classe II - IP20
H1900 x L400 x P340mm

Steel structure, black satin lacquered finish and lycra textile screens
Switch on power cord

2 x E27 - 5W LED
Dimmable depending on sources
Class II - IP20
H1900 x W400 x D340mm

LP-IV0026 ■

Polished varnished brass, opal glass and natural concrete base

Integrated LED source
3000°K - 542 Lm - 5,5W
With switch-cord
Class II - IP20
H678 x W170mm

Laiton poli verni, verre opale et socle en béton naturel

Source LED intégrée
3000°K - 542 Lm - 5,5W
Avec cordon-interrupteur
Classe II - IP20
H678 x L170mm

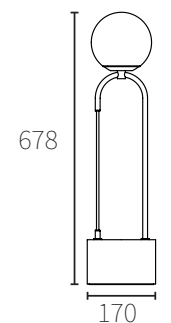

Monark

Ring

PL-IV0007 

PL-IV0006 

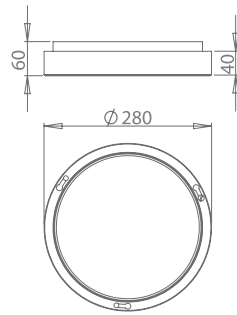

Pièce circulaire en acier cuivré et finition époxy noir satin ou laiton et finition époxy blanc satin, diffuseur verre blanc opalin.
LED - 7W - 840Lm - 3000°K
Dimmable
Classe I - IP20
H60 x ø280mm

Circular steel structure with copper and black satin lacquered finish or brass and white satin lacquered finish, diffuser white opaline glass
LED - 7W - 840Lm - 3000°K
Dimmable
Class I - IP20
H60 x ø280mm

Saturn

SP-IV0022 

Steel structure and white PMMA diffuser, black satin finish and brushed brass
LED - 15W - 2000Lm - 3000°K
Class II - IP20
H682 x L690 x P2050mm

Structure métal et diffusant PMMA blanc, finition noir satin et laiton brossé
LED - 15W - 2000Lm - 3000°K
Classe II - IP20
H682 x L690 x P2050mm

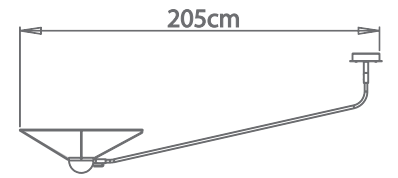

Saturn

AP-IV0017 

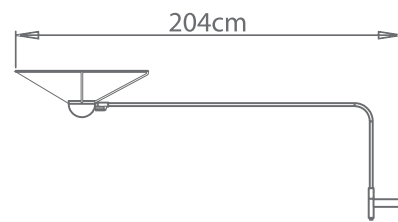

Structure métal et diffusant PMMA blanc, finition noir satin et laiton brossé, interrupteur dimmable
LED - 15W - 2000Lm - 3000°K
Dimmable
Classe II - IP20
P2040mm

Steel structure and white PMMA diffuser, black satin finish and brushed brass, dimmable switch
LED - 15W - 2000Lm - 3000°K
Dimmable
Class II - IP20
D2040mm

SP-IV0024 

Folded PMMA shade sheet, bright white finish and brass decor
E27 - LED 12W
Class II - IP20
H260 x L330mm

Abat-jour plié en PMMA, finition blanc brillant et décor laiton
E27 - LED 12W
Classe II - IP20
H260 x L330mm

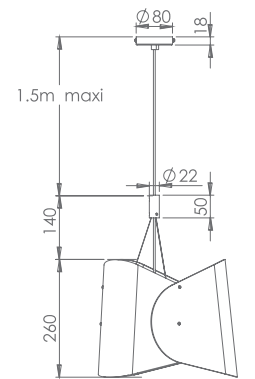

Sosti

Saturn

LR-IV0017 

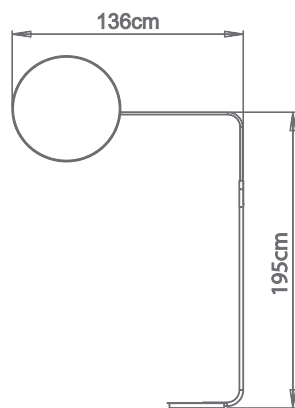

Structure métal et diffusant PMMA blanc, finition noir satin et laiton brossé, interrupteur dimmable
LED - 15W - 2000Lm - 3000°K
Dimmable
Classe II - IP20
H2064 x L690 x P1367mm

Steel structure and white PMMA diffuser, black satin finish and brushed brass, dimmable switch
LED - 15W - 2000Lm - 3000°K
Dimmable
Class II - IP20
H2064 x L690 x D1367mm

LR-IV0016 

Steel structure, base white satin lacquered and tube black satin lacquered finish, black stretched mesh fabric and PMMA diffuser
LED - 17W - 1700Lm - 3000°K
Dimmable
Bluetooth application control
Class I - IP20
H1900 x W540 x ø600mm

Structure acier, finition trépied blanc satiné et fût noir satiné, réflecteur tissu mesh élastine noir et diffuseur PMMA
LED - 17W - 1700Lm - 3000°K
Dimmable
Contrôle application Bluetooth
Classe I - IP20
H1900 x L540 x ø600mm

Bluetooth Studio

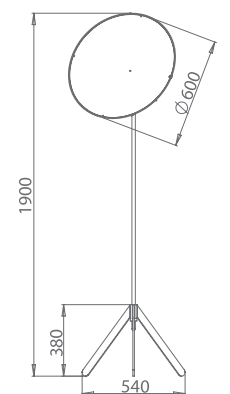

Studio

LR-IV0002 ■

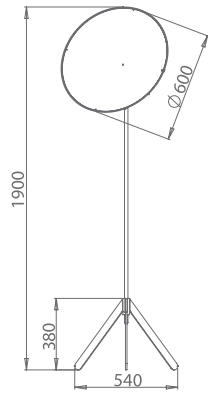

Structure acier, finition trépied blanc satiné et fût noir satiné, réflecteur tissu mesh élastine noir et diffuseur PMMA

LED - 17W - 1700Lm - 3000°K
Non dimmable
Classe I - IP20
H1900 x L540 x ø600mm

Steel structure, base white satin lacquered and tube black satin lacquered finish, black stretched mesh fabric and PMMA diffuser

LED - 17W - 1700Lm - 3000°K
Not dimmable
Class I - IP20
H1900 x W540 x ø600mm

AP-IV0003 ■ AP-IV0002 □ AP-IV0004 □ AP-IV0011 ■

Twin

Mirror wall lamp, white PMMA diffuser, four fabric colors.

LED - 6W - 810Lm - 3000°K
Not dimmable
Class II - IP20
H300 x L300 x D125mm

Applique miroir, diffuseur en PMMA blanc, quatre coloris de tissu.

LED - 6W - 810Lm - 3000°K
Non dimmable
Classe II - IP20
H300 x L300 x P125mm

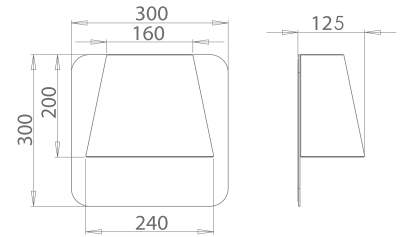

Studio



SP-IV0025 ■

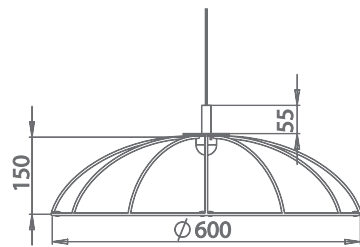

Structure acier, finition noir satiné, réflecteur tissu mesh élastine noir et diffuseur PMMA

LED - 17W - 1700Lm - 3000°K
Dimmable
Contrôle application Bluetooth
Classe I - IP20
H150 x ø600mm

Steel structure, black satin lacquered finish, black stretched mesh fabric and PMMA diffuser

LED - 17W - 1700Lm - 3000°K
Dimmable
Bluetooth application control
Class I - IP20
H150 x ø600mm

LR-IV0007 ■ LR-IV0008 ■ LR-IV0009 ■

Victor

Steel tube and reflector aluminium with satin lacquered finish, marble base. Colors: satin blue+chrome, satin beige+chrome, satin black+copper. Switch on power cord.

GU10 - LED 5W - 1200Lm - 3000°K
Dimmable
Class II - IP20
H1240 x W110 x D160mm

Tube en acier peinture époxy satin, réflecteur en aluminium peinture époxy satin et piètement marbre. Coloris bleu satiné+chrome, beige satiné+chrome, noir satiné+cuivre. Interrupteur sur cordon.

GU10 - LED 5W - 1200Lm - 3000°K
Dimmable
Classe II - IP20
H1240 x L110 x P160mm

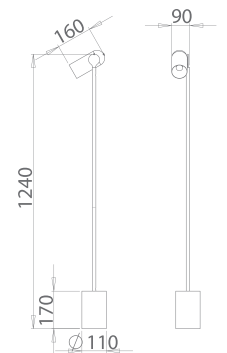

Studio

SP-IV0007 ■

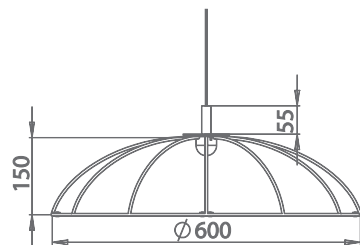

Structure acier, finition noir satiné, réflecteur tissu mesh élastine noir et diffuseur PMMA

LED - 17W - 1700Lm - 3000°K
Non dimmable
Classe I - IP20
H150 x ø600mm

Steel structure, black satin lacquered finish, black stretched mesh fabric and PMMA diffuser

LED - 17W - 1700Lm - 3000°K
Not dimmable
Class I - IP20
H150 x ø600mm



Index

Appliques / Wall lamps

CROSS	12 à 16 ~ 64-65
DRIP	18 ~ 66
FIT	22 ~ 67
LEAF	36 ~ 70
MANTA	38 à 42 ~ 71-72
SATURN	48 à 52 ~ 73-74
TWIN	59 ~ 76

Lampes / Lamps

CLAM	8 à 10 ~ 63
FELINO	20 ~ 67-68
GAIA	26 ~ 68
GALET	28 à 32 ~ 68-69
IRIS	34 ~ 69
MONARK	44 ~ 72

Lampadaires / Floor lamps

CLAM	8 à 10 ~ 63
CROSS	12 à 16 ~ 64-65
MANTA	38 à 42 ~ 71-72
SATURN	48 à 52 ~ 73-74
STUDIO	56 à 58 ~ 74-75
VICTOR	60 ~ 76

Suspensions / Pendant lights

CROSS	12 à 16 ~ 64-65
GALET	28 à 32 ~ 68-69
MANTA	38 à 42 ~ 71-72
SOSTI	54 ~ 74
STUDIO	56 à 58 ~ 74-75

Plafonniers / Ceiling lights

CROSS	12 à 16 ~ 64-65
DRIP	18 ~ 66
FLOW	24 ~ 67-68
RING	46 ~ 73
SATURN	48 à 52 ~ 73-74



BROSSIER SADERNE

SIÈGE SOCIAL ET SITE INDUSTRIEL

29, avenue de la Fontaine
49070 Beaucouzé, Angers, FR

BUREAUX COMMERCIAUX ET
SHOWROOM PROFESSIONNEL SUR RENDEZ-VOUS

12, rue Lamartine
75009 Paris, FR

CONTACT

ventes@brossier-saderne.com

+33 (0)2 41 96 90 70

Photo couverture : Gamme SAPHIR